

HYBRID-FAN[®]

ハイブリッドファン FA1 HBF-FA1

取扱説明書

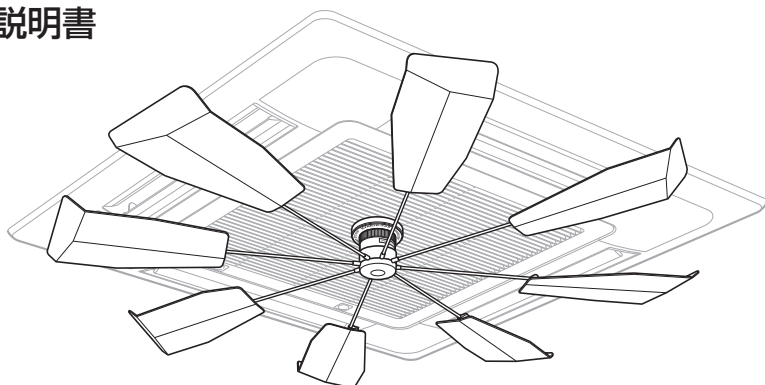

お買い上げいただき、ありがとうございます。
ご使用になる前に、この「取扱説明書」をお読みに
なり、正しくお使いください。特に「安全上のご注意」
は必ずお読みください。
お読みになったあとは、大切に保管してください。

本製品は日本国内での使用を目的としております。
本製品を日本国外で使用された場合、弊社は一切の
責任を負いかねます。また、弊社は本製品に関し、日
本国外への技術サポート及びアフターサービス等
を行っておりませんので、予めご了承ください。
(This product is for use only in Japan. We
bear no responsibility for any damages or
losses arising from use of, or inability to
use, this product outside Japan and provide
no technical support or after-service for this
product outside Japan.)

日本特許 3717509

目次

はじめに	1
安全上のご注意	1、2
梱包品の確認	3
設置のしかた	4
グリルの取り外し	4
台座の取り付け	5、6
グリルの取り付け	7
ファンユニットの組み立て	8
ファンユニットの取り付け	9
ファンユニットの取り外し	10
羽根の長さや角度の調節	11
羽根の外しかた	12
使いかた	13
お手入れのしかた	14
製品仕様	14
ハイブリッドファン保証書	裏表紙

ハイブリッドファンの効果的なご利用方法

- ・ 夏場、エアコンの設定温度を1～3度上げてみてください。
- ・ 冬場、エアコンの設定温度を1～3度下げてみてください。
- ・ エアコン設定温度の変更は電気代(CO₂)の削減になります。
CO₂削減に挑戦してみてください。

はじめに



ハイブリッドファンはエアコンの風を利用して羽根を回転させることで、エアコンからの直接風を拡散し、冷気や暖気を循環させて空調効率を向上させます。建物や周囲の環境などにもよりますが、室内上下の温度差が小さくなると、エアコンの設定温度を夏場であれば高く、冬場であれば低くすることができ、省エネに役立ちます。

本製品は、設置後の高さが2.3 m以上になる場所に設置する必要があります。取り付け前にご確認ください。

本製品の設置には手袋、プラスドライバー、ニッパー、取り付けに必要な高さがある安定した踏み台や脚立などが必要になります。事前にご用意ください。

安全上のご注意(よく読んで必ずお守りください)

ここに示した事項は、製品を安全に正しくお使いいただき、あなたや他の人々への危害や損害を未然に防ぐものです。また、注意事項は危害や損害の大きさの切迫の程度を明示するために、誤った取り扱いをすると生じることが想定される内容を△警告、△注意の二つに区分しています。いずれも安全に関する重要な内容を記載してありますので、必ずお守りください。

 警告	取り扱いを誤った場合、使用者が死亡または重傷を負う可能性が想定される場合。
 注意	取り扱いを誤った場合、使用者が傷害を負う危険が想定される場合および物的損害のみの発生が想定される場合。

絵表示の例









一般的な禁止行為を告げるものです。



行為を強制したり指示する内容を告げるものです。

警告

 禁止	天井面埋込型のエアコン以外に取り付けない。 けがや事故の原因になります。	 確認	取り付け作業中は、エアコンのスイッチを切る。 けがや事故の原因になります。
 実施	取り付け作業時は、安定した踏み台や脚立を使用する。 安定した踏み台や脚立を使用しないと取り付け作業中に転倒するなどして、けがの原因になります。	 確認	設置は十分高い場所に取り付ける。 設置後の高さが、床面から2.3 m以下になる場所には設置しないでください。事故やけがの原因になります。
 禁止	スポークシャフトは絶対に曲げない。 回転のバランスが崩れ、本体の損傷やけがの原因になります。	 禁止	羽根の回転範囲内に障害物を置かない。 羽根の回転範囲内に障害物を置くと、羽根の破損やけがの原因になります。



警告



実施

完全に組み立てが終わった状態で使用する。

羽根の枚数や台座の取り付けなど、不完全な状態で使用すると思わぬけがや損傷の原因になります。



禁止

ハイブリッドファンを取り付けた状態で昇降操作をおこなわない。

昇降機能付きエアコンで昇降操作をおこなう場合は、ハイブリッドファンを取り外してください。落下してけがの原因になります。



禁止

本体にぶらさがらない。

落下してけがの原因になります。



注意



実施

組み立てやお手入れは、手袋をはめておこなう。

けがの原因になることがあります。



実施

組み立ての順序を守り、ネジやノブをしっかりと締める。

ネジの締めつけが不十分だと、破損及び事故の原因になることがあります。



禁止

決められた製品用途以外で使用しない。

けがや破損の原因になることがあります。



禁止

組み立て後や設置後に本体を落下させない。

スポークシャフトの曲がり、羽根や本体の破損や破壊の原因になることがあります。



禁止

本体に物をぶらさげない。

重みによりネジがゆるんだり、思わぬ故障の原因になることがあります。



禁止

殺虫剤、掃除用または整髪用スプレーなどを吹きつけない。

変質や破損による事故の原因になることがあります。



実施

年に1度ネジの増し締めをする。

ゆるんだまま使用すると、けがや故障、破損の原因になることがあります。



禁止

シンナーやベンジン、アルコール、酸性・アルカリ性の強い洗剤などを使用して清掃しない。

プラスチックをいためたり、塗装面の剥がれ、変色・変形・ひび割れ、破損の原因となるおそれがあります。



確認

本機を分解後、再び組み立てるときは、各部のネジ・ナットを確実に締めつける。

振動でゆるみ、けがや事故の原因になることがあります。



実施

羽根が壊れたときは、羽根のスポークシャフトごと取り替える。

振動して落下し、けがの原因になることがあります。修理・購入の際は販売店または「総販売元」へご相談ください。



実施

ハイブリッドファンを取り外すときは、羽根の回転が止まったことを確認してからおこなう。

けがの原因になることがあります。



実施

廃棄するときは地方自治体などの指示に従う。

本製品のプラスチックや金属類は、それぞれの地方自治体などの指示に従って処分してください。



実施

不具合が発生したらまずは「販売代理店」に相談する。

自分で修理や改造などをすると、けがや破損の原因になることがあります。

梱包品の確認(名称)

お買い上げ時には以下の部品が梱包されています。
組み立ての前に部品を確認してください。万一、不足している場合には、お買い上げの販売店あるいは「総販売元」までご連絡ください。

取付板(1本)

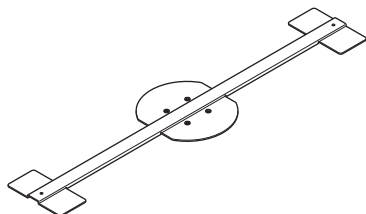

スプリングワッシャー・
ワッシャー組み込みネジ(4本)
M4 x 50 mm

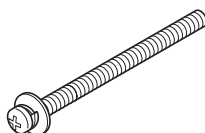

台座・プレート1組

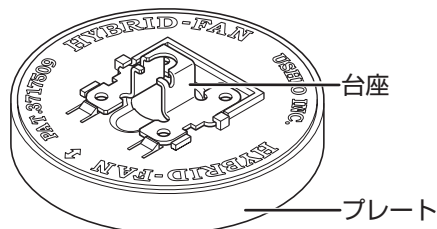

結束バンド(2本)

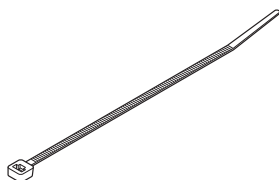

矢印(↔)は、ファンユニットの取り付け/
取り外しの方向を示します。

センターメンバー(1個)

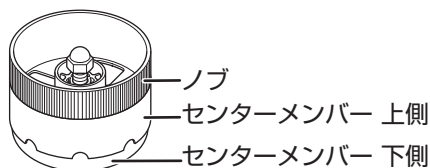

センターメンバーカバー(1個)

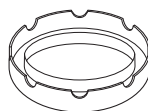

羽根(8枚)

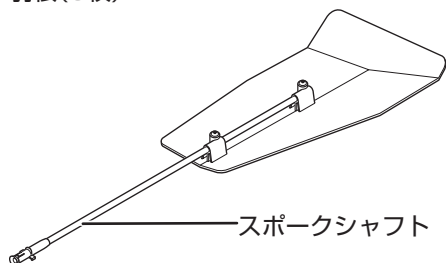

設置のしかた

■グリルの取り外し

グリルやフィルターの取り外し方法は、エアコンの機種により異なります。必ずエアコンの取扱説明書をお読みになり、おこなってください。

- 重要:**
- 取り付け作業を始める前に、必ずエアコンのスイッチを切ってください。
 - グリルやグリル周辺部分は樹脂製のため経年劣化などにより割れがあったり、もろくなっていることがあります。その場合にはグリルを新しいものに交換してご使用ください。また、グリルの取り外し時には十分に注意してください。

1. エアコン本体からグリルを取り外す

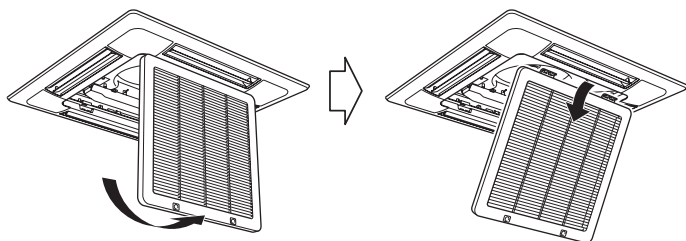

2. グリルからフィルターを取り外す

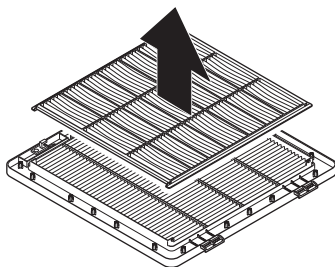

取付板の取り付け方法は、補強リブの数によって異なります。補強リブの位置(補強リブの数)に合わせて取り付けてください。

グリルの中央に補強リブがある場合/
補強リブの数が奇数の場合⇒5ページへ

グリルの中央に補強リブがない場合/
補強リブの数が偶数の場合⇒6ページへ

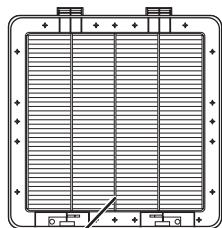

補強リブ
(このイラストは3本の例です。)

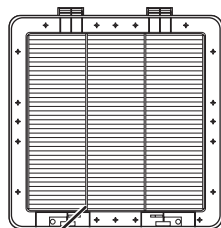

補強リブ
(このイラストは2本の例です。)

■取付板と台座の取り付け(グリルの中央に補強リブがある場合/補強リブの数が奇数の場合)

1. グリルに取付板と台座・プレート1組を取り付ける
取付板を、グリルの裏側から中央の補強リブに合わせます。
次に、グリルの表側から台座・プレート1組を取付板に合わせ、取付板側からスプリングワッシャー・ワッシャー組み込みネジで取り付けます。

重要: ● ネジを締めつけすぎるとグリルや台座・プレートが破損することがあります。適度な力で締めてください。また、ネジ4箇所には偏りがないよう均等に締めてください。

- 長辺が950 mm以上ある長方形のエアコンの場合は、台座を長辺の左右どちらかに寄せて取り付けてください。その場合は、3方向の吹き出し口から風が羽根に当たるように台座を取り付けてください。7ページ下部の設置例をご覧ください。

参考: グリルの形状(厚み)によっては、付属のネジの長さが足りない場合があります。その際は、適切な長さのスプリングワッシャー・ワッシャー組み込みネジを購入して取り付けてください。ネジの太さはM4です。

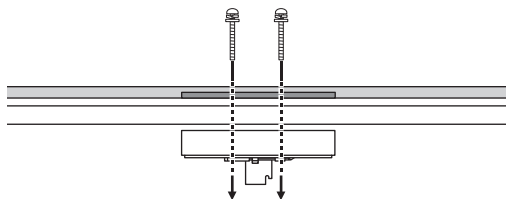
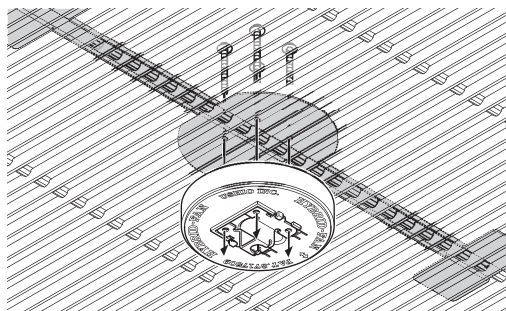

参考: グリルの形状によっては、下図のように斜めに取り付けることもできます。

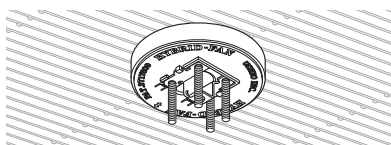
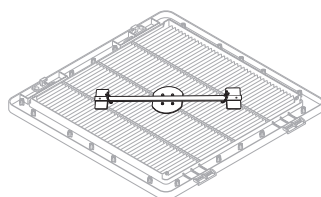

参考: 表に出るネジの長さはエアコンのグリルの厚みにより異なります。

2. 取付板を固定する

下図のように結束バンドで固定してください。結束バンドの余った部分は、ニッパーなどで切り取ってください。

重要: 結束バンドの固定が弱いと、振動により異音が発生することがあります。また、強く締めすぎると、グリルが破損することがあります。隙間ができないように固定してください。

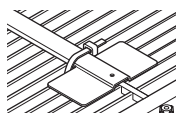
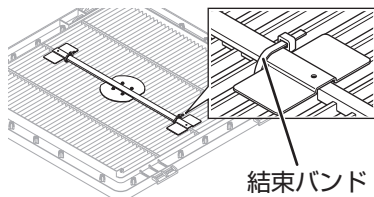

両端2箇所所で固定します。

■取付板と台座の取り付け(グリルの中央に補強リブがない場合/補強リブの数が偶数の場合)

1. グリルに取付板と台座・プレート1組を取り付ける
取付板を、グリルの裏側から2本の補強リブに掛かるように斜めに配置します。次に、グリルの表側から台座・プレート1組を取付板に合わせ、取付板側からスプリングワッシャー・ワッシャー組み込みネジで取り付けます。

重要: ● ネジを締めつけすぎるとグリルや台座・プレートが破損することがあります。適度な力で締めてください。また、ネジ4箇所には偏りがないよう均等に締めてください。

- 長辺が950 mm以上ある長方形のエアコンの場合は、台座を長辺の左右どちらかに寄せて取り付けてください。その場合は、3方向の吹き出し口から風が羽根に当たるように台座を取り付けてください。7ページ下部の設置例をご覧ください。

参考: グリルの形状(厚み)によっては、付属のネジの長さが足りない場合があります。その際は、適切な長さのスプリングワッシャー・ワッシャー組み込みネジを購入して取り付けてください。ネジの太さはM4です。

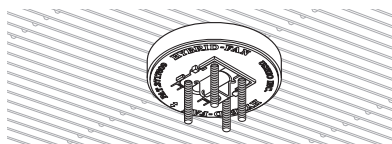
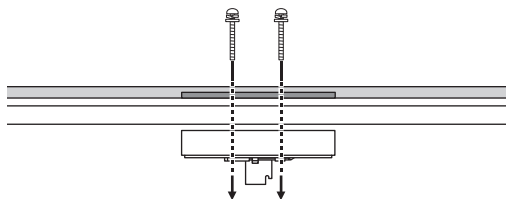
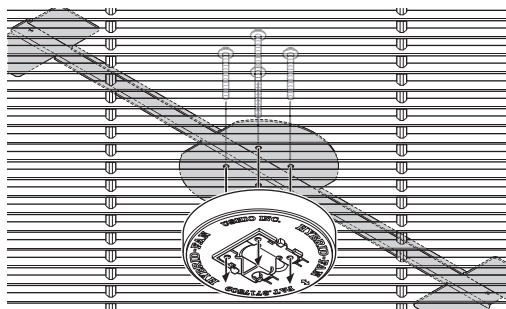

参考: 表に出るネジの長さはエアコンのグリルの厚みにより異なります。

2. 取付板を固定する

下図のように結束バンドで固定してください。結束バンドの余った部分は、ニッパーなどで切り取ってください。

重要: 結束バンドの固定が弱いと、振動により異音が発生することがあります。また、強く締めすぎると、グリルが破損することがあります。隙間ができないように固定してください。

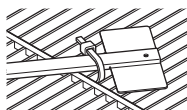
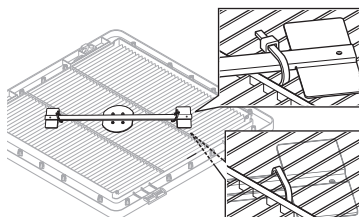

両端2箇所固定します。

設置のしかた(つづき)

■グリルの取り付け

台座を取り付けたグリルをエアコンに取り付けます。グリルやフィルターの取り付け方法は、エアコンの機種により異なります。必ずエアコンの取扱説明書をお読みになり、おこなってください。

重要: エアコンの取扱説明書に従って取り付けをおこなわないとグリルが落下する可能性があります。

1. グリルにフィルターを取り付ける

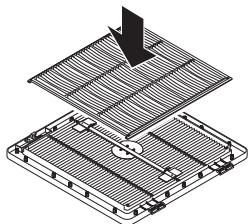

2. グリルをエアコンに取り付ける

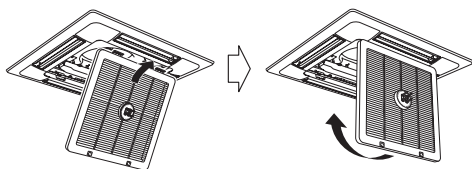

設置例

①各辺が950 mm未満のエアコンの場合：
すべての吹き出し口から風が羽根に当たる
ように設置してください。

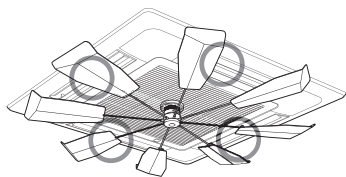

②長辺が950 mm以上ある長方形のエアコンの場合：
3方向の吹き出し口から風が羽根に当たるよ
うに設置してください。

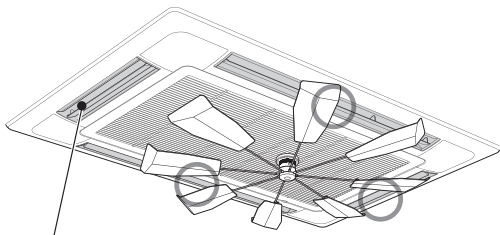

羽根が掛からない部分から吹き出す風を和らげることはできません。(※吹き出し口を遮へいする別売部品があるエアコンもあります。詳しくは、ご利用のエアコンの製造メーカーにお問い合わせください。)

③エアコンの近くに、照明や柱など回転の妨げとなる障害物がある場合：
ファンの取付位置を変えて設置してください。

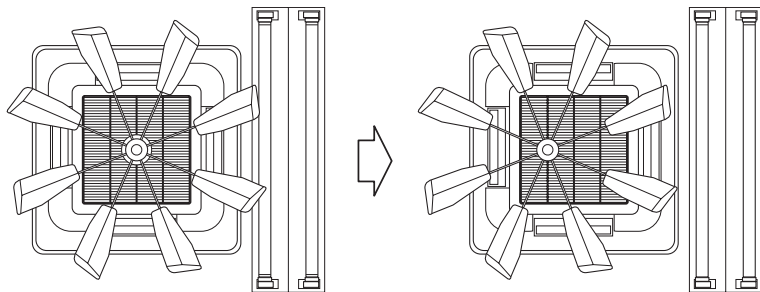

設置のしかた(つづき)

■ファンユニットの組み立て

8枚の羽根をセンターメンバーに取り付けます。

1. 羽根を取り付ける

スポークシャフトを下図のように、センターメンバーに差し込みます。

重要: 仮止めしてあるネジ(4箇所)を緩めてから、スポークシャフトを差し込んでください。

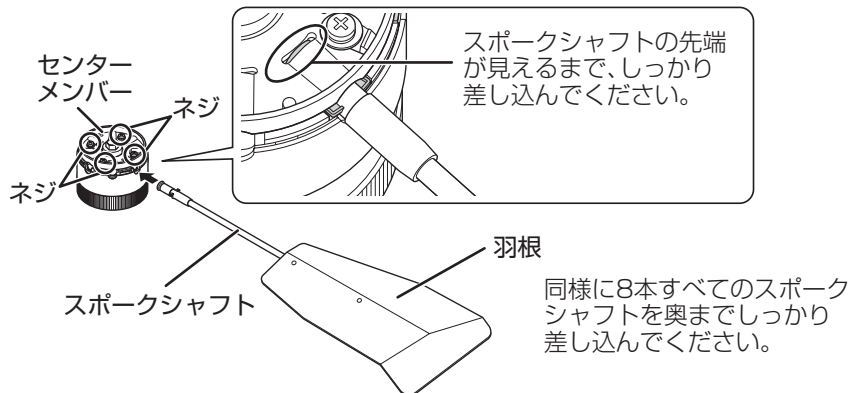

2. スポークシャフトをネジで固定してから、センターメンバーの上側と下側をはめ込む

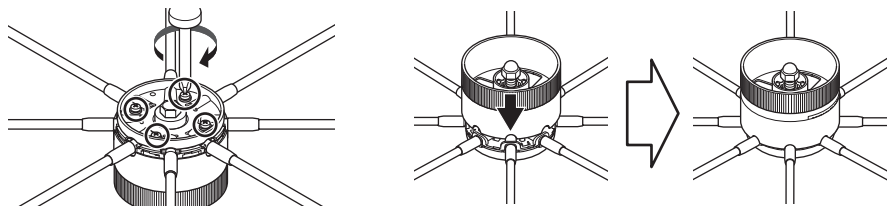

ネジ4箇所を偏りが無いよう、均等に締めて固定します。

スポークシャフトがセンターメンバー内で動かないか確認してください。動く場合はネジを増し締めします。

うまくはまらないときは、スポークシャフトが奥まで差し込まれているか確認してください。

3. センターメンバーの下側にセンターメンバーカバーを取り付ける

センターメンバーカバーがうまくはまらない、または外れてしまうときは、スポークシャフトを固定しているネジがしっかり締まっているか確認してください。

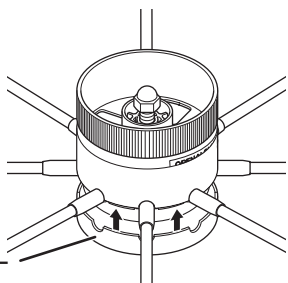

組み立て後、すべての羽根の傾きが同じ方向であることを確認してください。1枚でも傾きの方向が異なるとハイブリッドファンが回らないことがあります。

センターメンバーカバー

設置のしかた(つづき)

■ファンユニットの取り付け

ファンユニットを台座へ取り付けます。

1. ファンユニットを取り付ける

プレートの矢印(←→)側からファンユニットを差込み、台座にセンターメンバーのナットをのせます。

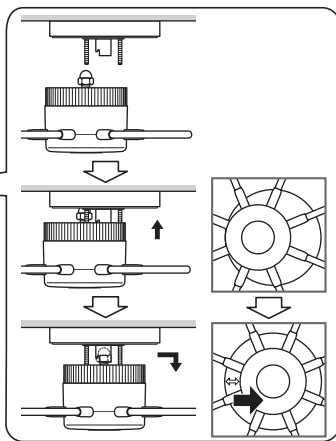
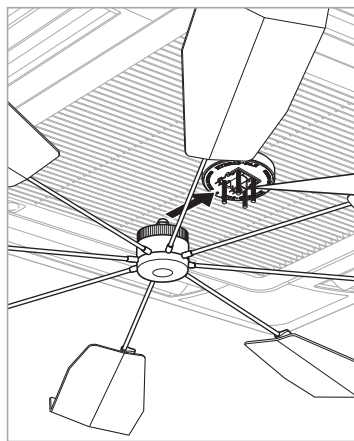

ナットが台座に水平にのるようにします。

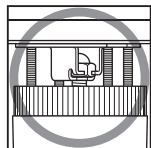

ナットを台座のツメ部にのせないようにしてください。

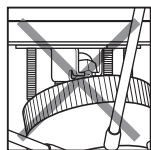

2. ファンユニットを固定する

ノブを右に回して、ファンユニットを台座にしっかりと固定します。

- 重要: ● すべての羽根の傾きが同じ方向であることを確認してください。1枚でも傾きの方向が異なるとハイブリッドファンが回らないことがあります。
● ノブが完全に台座・プレートに付いているか確認してください。

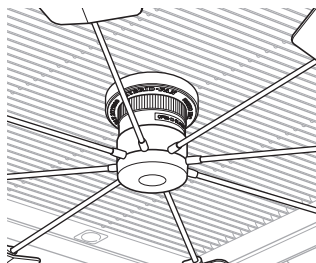
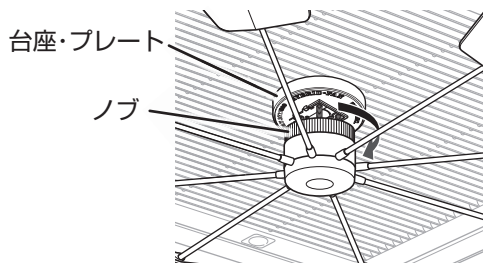

【完了】

設置のしかた(つづき)

■ファンユニットの取り外し

エアコンのフィルター清掃時、または昇降機能付きエアコンの昇降操作時にはファンユニットをエアコン本体から取り外してください。

1. ノブを回してゆるめる

ファンユニットを手で支えながらノブを左(←OPENの方向)に回しゆるめます。

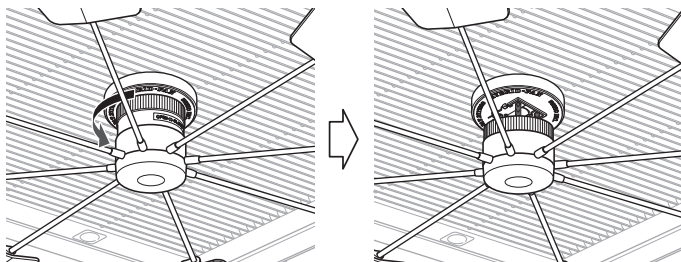

2. ファンユニットを台座から取り外す

ファンユニットを少し持ち上げながら、プレートの矢印(⇔)側へむかって台座からセンターメンバーを取り外します。ファンユニットが落下しないように十分に注意してください。

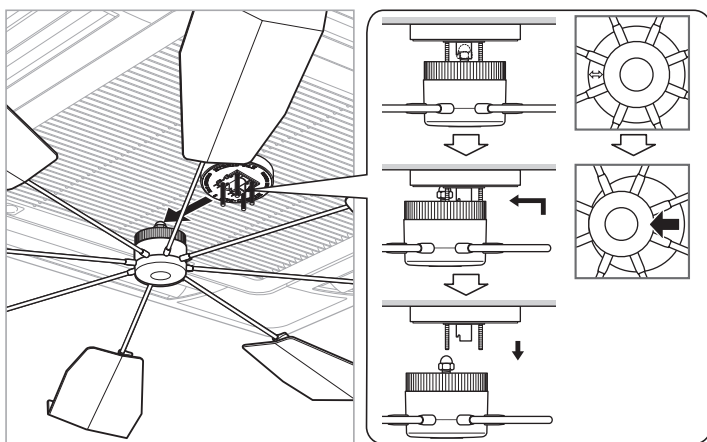

重要: 取り外したファンは必ず水平に置いてください。壁等への立て掛けは、羽根やスポークシャフトが破損する原因となることがあります。

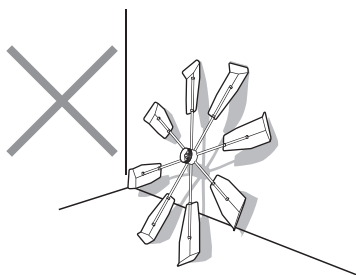
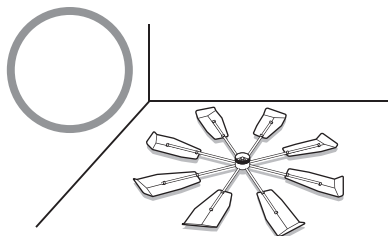

設置のしかた(つづき)

■羽根の長さや角度の調節

お買い上げの際は、羽根の角度と長さはビスにて固定しております。

羽根の長さや角度の調節は下記の通り行ってください。

●羽根の長さや角度の変えかた

- 参考: ● 950 mm角より小さいエアコンに取り付ける場合は、羽根の長さを短くして設置してください。
● エアコンの近くに照明や柱などの障害物がある場合は、設置例③(7ページ)のように、ファンの取付位置を変えて設置してください。

重要: スポークシャフトは絶対に切断しないでください。

1. 羽根のビス2箇所を外す

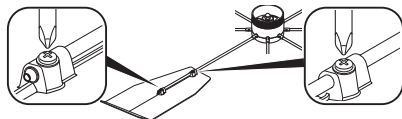

2. 基準にする羽根の長さ・角度を調節して、ビス2箇所を締めて固定する

羽根の長さ・角度を調節するときは、羽根の中央部分を持って行ってください。

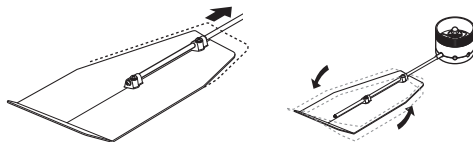

■下方方向に送る風の量を増やしたいとき

■下方方向に送る風の量を減らしたいとき

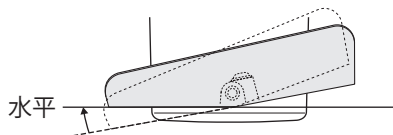
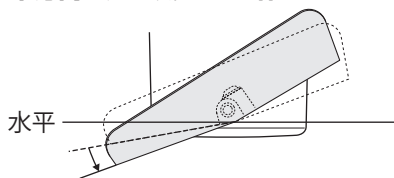

3. 残りの羽根の長さ・角度を調節して、ビス2箇所を締めて固定する

残りの7枚も手順2で調節した1枚に合わせて同じ長さ・角度に調節してください。羽根の角度は、必ず8枚とも同じ傾き方向になるようにしてください。傾き方向が揃っていないと、ハイブリッドファンが回らないことがあります。

設置のしかた(つづき)

■羽根の外しかた

一度組み立てたファンユニットの羽根を外す場合は、テーブルや床などに置いて以下の手順でセンターメンバーの上側と下側を外し、羽根を取り外してください。

1. センターメンバーの上側と下側を外す

センターメンバー中心部(ボルトナット)を持ち、上から見てノブが上がるように左に少し回転させます。ノブの穴から指を入れ、固定している4箇所のツメを外してください。

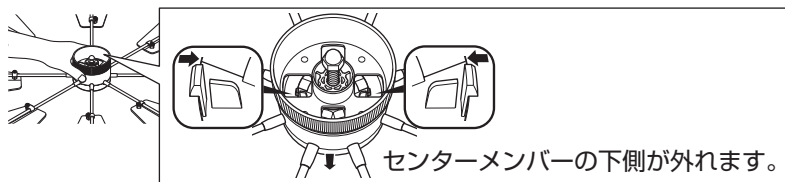

2. センターメンバーカバーを外す

センターメンバーカバー表面の文字「O」「I」「1」「I」の中から、隣合う2箇所を選びます。選んだ2箇所の近辺で、センターメンバーカバーとセンターメンバーの間に爪をかけて、センターメンバーカバーを上を持ち上げます。

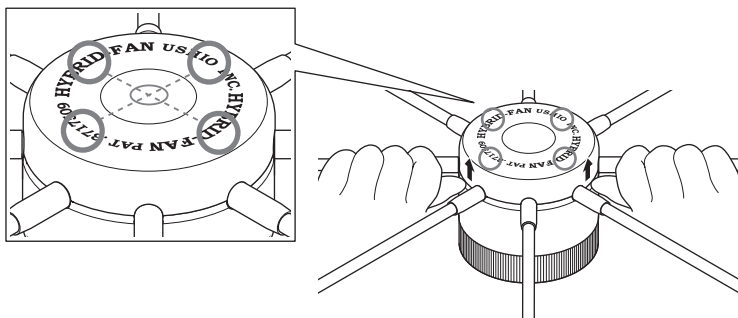

3. スポークシャフトをセンターメンバーの下側から抜く

ネジ4箇所をゆるめて、下図のようにセンターメンバーを上を持ち上げながら、スポークシャフトを抜きます。

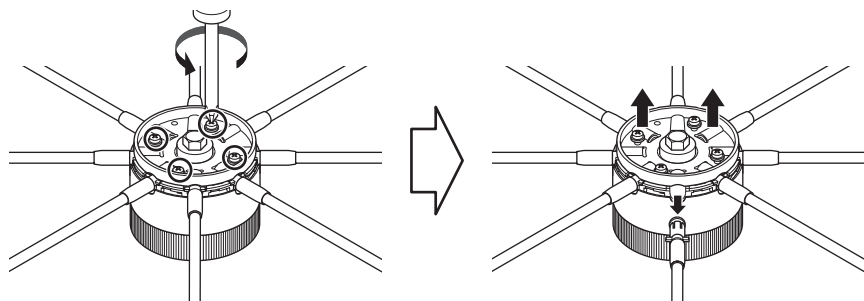

使いかた

ハイブリッドファンは、エアコンの風を利用して回転し、エアコンの冷気や暖気を拡散させます。また、ハイブリッドファンの回転数はエアコンの風量によって変化します。

重要: 人の動作で反応するセンサー機能がエアコンについている場合は、その機能を使用しないでください。エアコンのセンサーが回転するシャフト・羽根に反応し、エアコンが止まることがあります。

⚠ 警告: 昇降機能付きエアコンに設置する場合は、ハイブリッドファンを取り付けた状態で昇降操作をおこなわないでください。

■エアコンの設定

お使いの際は、以下の設定にてお試しいただき、必要に応じて設定をすることをお勧めします。

[暖房・冷房設定] : 自動設定

[風量設定] : 自動設定

[設定温度] : 通常設定温度より夏季は1~3℃高め、冬季は1~3℃低め

参考: ● 自動設定がない場合は、季節に応じて暖房／冷房の設定をしてください。
● スイング機能は、お好みで設定してください。

■ハイブリッドファンの回転数

エアコンの設定や室温の状態、風量設定により回転数が変わります。以下は一例です。ハイブリッドファンの回転の目安程度とお考えください。

エアコン運転開始時	: 30回転/分 程度
室温安定期	: 10回転/分 程度
送風設定「強」	: 30回転/分 程度
送風設定「弱」	: 10回転/分 程度

参考: ● ハイブリッドファンはエアコンの風で回転します。エアコンから風が出ていないときは回転しません。
● 同じ部屋に複数台のハイブリッドファンを設置している場合、エアコンの設定が同じでもそれぞれのエアコンの風量が異なる場合があります。そのため、それぞれのハイブリッドファンの回転数は同じではないことがあります。
● 回転スピードが遅いと感じられる場合は、エアコンのフィルター清掃をおこなってください。
● 冬期など気温が低い時期は、センターメンバー内部に使用しているグリスが固くなる場合があります。このため新しく組み立てた場合、ハイブリッドファンの回転が鈍いことがありますが、しばらくハイブリッドファンが回転するとグリスが軟かくなりエアコンの風量に応じた回転数になります。

お手入れのしかた

■ファンユニットの清掃

エアコンからファンユニットを取り外して清掃してください。取り外しかたは10ページをご覧ください。

- 本製品のお手入れには湿った布などで汚れを落として、乾いたきれいな布で拭いてください。
油污れなどの清掃は、中性洗剤(磨き粉を含まないもの)に水を加え10倍に薄めたものを、布に染み込ませて拭き取りをおこなってください。酸性・アルカリ性の洗剤やアルコール類などで拭き取ると、塗装剥がれや変色・変形・ひび割れ、破損の原因となるおそれがあります。
- センターメンバーのノブや台座のほこりは掃除機のブラシ付きノズルで吸い取ってください。
- 清掃後、すべての羽根の傾きが同じ方向であることを確認してください。1枚でも傾きの方向が異なるとハイブリッドファンが回らないことがあります。

■ネジ類の点検

1年に1度、台座部分や羽根のネジ類にゆるみがないか確認し、ゆるみがあれば締め直してください。

■部品のご購入先

販売店または「総販売元」にお問い合わせください。

製品仕様

製品名	ハイブリッドファン FA1	
型式	HBF-FA1	
寸法(突起部含まず)	直径1100 mm × 高さ 102 mm	
外径可変範囲	900 mm ~ 1100 mm	
材質	スポークシャフト: 羽根・センターメンバー表面: 取付金具・センターメンバー中心部・ボルト・ナット:	アルミ素材 プラスチック スチール
重量	本体: 取付金具:	約795 g 約270 g
取付可能空調機	各メーカー天井カセット型エアコン	

ハイブリッドファン FA1保証書

保証期間: 年 月 日より1年間

表記期間中に故障が発生した場合は本書とご購入時の領収書をご提示の上、販売店または下記へお問い合わせください。

※ 保証期間中は、お手数でも本保証書と領収書を大切に保管してください。

◎無料修理規定

1. 取扱説明書などの注意書きに従った組み立て方、使用状況で保証期間内に故障した場合には無料修理いたします。
2. 保証期間内に故障して無料修理を受ける場合には、お取扱い店にご依頼の上、修理に際して本書をご提示ください。
3. 保証期間内でも次の場合は有料修理になります。
(イ) お取扱い、使用上の誤り及び不当な修理や改造による故障及び損傷。
(ロ) お取付後の移設などに起因する故障及び損傷。又は、使用上の消耗、変質、さび、カビ、変色などによる損傷。
(ハ) 火災、公害、地震、風水害その他天災地変など、外部原因による故障及び損傷。
(ニ) 本書のご提示がない場合。
(ホ) 離島又は遠隔地へ出張修理をおこなう場合の出張に要する費用。
4. 本書は日本国内においてのみ有効です。
5. 本書は再発行いたしませんので、大切に保管してください。
6. 販売店の欄に記入のない場合は無効となりますので、必ず記入の有無をご確認ください。

※ この保証書は、本書に示した期間、条件のもとにおいて無料修理をお約束するものです。従って、この保証書によって、お客様の法律上の権利を制限するものではありません。保証期間経過後の修理などについてご不明な点がある場合には、下記までお問い合わせください。

販売日: 年 月 日

【総販売元】



心と心のコミュニケーション

株式会社 潮

〒236-0003

神奈川県横浜市金沢区幸浦2-1-19

TEL : 045-780-1077

FAX : 045-783-8005

URL : <http://www.u-shio.jp>



WEB QRコード



YouTube QRコード

【販売店】

※ご販売店様へ

記入漏れの場合は無効となりますので、記入または押印の上、お渡しください。